



MICROONDAS
MANUAL DE INSTRUCCIONES
Modelo:SVMW823GXD

Lea atentamente estas instrucciones antes de usar el horno microondas y guárdelas cuidadosamente.

Si sigue las instrucciones, le proporcionará muchos años de buen servicio.

GUARDE ESTAS INSTRUCCIONES

PRECAUCIONES PARA EVITAR LA POSIBLE EXPOSICIÓN A LA ENERGÍA EXCESIVA DE MICROONDAS

(A) No intente hacer funcionar este horno con la puerta abierta, ya que esto puede crear una exposición dañina a la energía de microondas. Es importante no romper ni manipular los seguros de seguridad.

(B) No coloque ningún objeto entre la parte frontal del horno y la puerta, ni permita que se acumulen residuos en las superficies de sellado.

(C) ADVERTENCIA: Si la puerta o el sellado de la puerta están dañados, el horno no debe ser utilizado hasta que haya sido reparado por personal técnico.

APÉNDICE

Si el aparato no se mantiene en un buen estado de limpieza, su superficie podría degradarse y afectar a la vida útil del aparato y provocar una situación peligrosa.

Especificaciones

Modelo:	SVMW823GXD
Tensión nominal:	230V~50Hz
Potencia de entrada nominal (Microondas):	1250W
Potencia de salida nominal (Microondas):	800W
Potencia de entrada nominal (Grill):	1000W
Capacidad:	23L
Diámetro de la placa giratoria:	Ø270mm
Medidas externas:	485x410x293mm
Peso neto:	Aprox. 14 kg

ADVERTENCIA IMPORTANTES DE SEGURIDAD

Para reducir el riesgo de incendio, descarga eléctrica a personas o la exposición excesiva energía microondas, tome las siguientes precauciones:

1. Los líquidos y otros alimentos no deben calentarse en recipientes sellados, ya que pueden explotar.
2. Es peligroso para cualquier persona que no sea del servicio técnico realizar cualquier manipulación o reparación que implique la retirada de la cubierta. La cubierta proporciona protección contra la exposición a la energía de microondas.
3. Este electrodoméstico puede ser utilizado por niños a partir de 8 años y por personas con problemas físicos, capacidades sensoriales o mentales o falta de experiencia/conocimiento si se les ha dado Instrucciones sobre el uso del aparato de forma segura y entender los peligros involucrados o bajo supervisión. Los niños no pueden jugar con el aparato. La limpieza y el mantenimiento del aparato no deben ser realizados por niños, a menos que sean mayores de 8 años y estén siendo supervisados mientras realizan la limpieza.
4. Mantenga el aparato y su cable fuera del alcance de los niños menores de 8 años.
5. Utilice únicamente utensilios adecuados para su uso en hornos microondas.
6. El horno se debe limpiar regularmente y cualquier depósito de comida debe ser eliminado.
7. Lea y siga las siguientes: "PRECAUCIONES ESPECIFICAS PARA EVITAR LA POSIBLE EXPOSICIÓN A EXCESIVOS NIVELES DE ENERGÍA DE MICROONDAS".
8. Si calienta alimentos en recipientes de plástico o de papel, supervise el proceso para evitar incendios.
9. Si aparece humo, apague o desenchufe el aparato y mantenga la puerta cerrada para sofocar las llamas.
10. No cocine demasiado los alimentos.

11. No utilice la cavidad del horno para fines de almacenamiento. No almacene artículos, tales como pan, galletas, etc. dentro del aparato.

12. Retire posibles partes metálicas o alambres de los envases de papel o plástico antes de colocarlos en el aparato.

13. Instale o coloque este aparato sólo de acuerdo con las instrucciones de instalación proporcionadas.

14. Los huevos en su cáscara y los huevos duros enteros no se deben calentar en hornos de microondas puesto que pueden explotar incluso después de que el calentamiento por microondas haya terminado.

15. Este aparato está destinado al uso doméstico.

16. Si el cable de alimentación está dañado, debe ser reemplazado por el fabricante o por el servicio técnico con el fin de evitar un peligro.

17. No guarde o use este aparato al aire libre.

18. No utilice este horno cerca del agua, en un sótano húmedo o cerca de una piscina.

19. La temperatura de las superficies accesibles puede ser alta cuando el aparato esté funcionando. Las superficies están preparadas para calentarse durante el uso pero mantenga el cable alejado de la superficie, y no cubra ninguna ventilación en el horno.

20. No deje que el cable cuelgue.

21. Si no se mantiene el horno en un estado limpio, podría provocar un deterioro, afectando negativamente a la vida útil del aparato y puede dar lugar a una situación peligrosa.

22. El contenido de biberones y frascos de comida para bebés se agitará y se comprobará la temperatura antes del consumo, para evitar quemaduras.

23. Calentar bebidas en el microondas puede retrasar el punto de ebullición, por lo tanto se debe tener cuidado al manipular el recipiente.

24. El aparato no está diseñado para ser utilizado por personas (incluidos los niños) con una reducción física,

sensorial o capacidades mentales o falta de experiencia y conocimiento, a menos que se les haya dado instrucciones sobre el uso o sean supervisados por una persona responsable de su seguridad.

25. Los niños deben ser supervisados para asegurar que no juegan con el aparato. Las piezas accesibles pueden calentarse durante el uso. Los niños pequeños deben mantenerse alejados.

26. Los aparatos no están diseñados para funcionar con un temporizador externo o un sistema de control remoto independiente.

28. Limpiar al vapor no está permitido.

29. Durante el uso el aparato se calienta. Debe tenerse cuidado de no tocar los elementos calefactores dentro del horno.

30. Únicamente use la sonda de temperatura recomendada para este horno (para hornos provistos de sensor de temperatura).

31. El aparato y sus piezas se calientan durante el uso. Debe tener cuidado de no tocar los elementos calefactores. Los niños menores de 8 años de edad se mantendrán alejados a menos que sean supervisados.

32. Si su aparato está encastrado en un armario, asegúrese de que funciona con la puerta decorativa abierta.

33. La superficie trasera del aparato se colocará contra una pared.

34. El horno de microondas no debe colocarse en un armario.

35. El horno de microondas está destinado a la calefacción de alimentos y bebidas. El secado de alimentos o prendas, almohadillas, zapatillas, esponjas, paños húmedo y similares pueden causar riesgo de lesiones, ignición o incendio.

36. No use envases metálicos para alimentos y bebidas durante la cocción con microondas.

Instalación de la Toma de Tierra Para Reducir el Riesgo de Lesiones a Personas.

PELIGRO

Peligro de choque eléctrico.

Tocar algunos de los componentes internos puede causar graves lesiones o la muerte. No desmonte este aparato.

ADVERTENCIA

Peligro de choque eléctrico.

El uso inadecuado de la toma de tierra puede provocar una descarga eléctrica. No enchufe en una toma de corriente hasta que el aparato esté correctamente instalado y conectado a tierra.

Este aparato debe estar conectado a tierra. En caso de un cortocircuito eléctrico, la toma a tierra reduce el riesgo de descarga eléctrica proporcionando un cable de escape para la corriente eléctrica.

Este aparato está equipado con un cable de un enchufe de conexión a tierra. El enchufe debe conectarse a una toma de corriente que esté instalada y conectada a tierra correctamente.

Consulte a un electricista o técnico cualificado si no entiende completamente las instrucciones de conexión a tierra o si existe duda sobre si el aparato está debidamente conectado a tierra.

Si es necesario utilizar un cable de extensión, use solamente uno de 3 hilos.

1. Un cable corto de alimentación: Se proporciona para reducir los riesgos que resultan de enredarse o tropezar con un cable más largo.

2. Si utiliza un cable largo o una extensión:

a) La clasificación eléctrica del cable de extensión debe ser al menos tan potente como el aparato.

b) El cable de extensión debe ser un cable de 3 hilos con conexión a tierra.

3) El cable largo debe estar dispuesto de manera que no quede cubierto por encima de la encimera o la mesa donde pueda ser manipulado por niños o provocar tropiezos involuntariamente.

LIMPIEZA

Asegúrese de desenchufar el aparato de la fuente de alimentación.

1. Limpie la cavidad del aparato después de usarlo con un paño ligeramente húmedo.

2. Limpie los accesorios de la forma habitual con agua y jabón.

3. El marco de la puerta, el burlete y las piezas adyacentes deben limpiarse cuidadosamente con un paño húmedo cuando estén sucios.

4. No utilice limpiadores abrasivos, fuertes, ni raspadores de metal afilados para limpiar el vidrio de la puerta del horno, ya que pueden rayar la superficie, lo que puede provocar una rotura del vidrio.

5. Consejo de limpieza: Para facilitar la limpieza de las paredes de la cavidad, coloque medio limón en un recipiente, agregue 300 ml de agua y caliente en el 100% de potencia de microondas durante 10 minutos. Limpie el horno con un paño suave y seco.

UTENSILIOS

PRECAUCIÓN: Peligro de lesiones personales.

Es peligroso para cualquier persona que no sea una persona competente realizar cualquier manipulación o reparación que implique la eliminación de la cubierta, ya que proporciona protección contra la exposición a la energía de microondas.

Consulte las instrucciones de "Materiales que puede utilizar en el horno de microondas y materiales que debe no usar". Puede haber ciertos utensilios no metálicos, cuyo uso en el microondas no es seguro. En caso de duda, puede probar el utensilio en cuestión siguiendo el procedimiento a continuación.

Prueba de utensilios:

1. Llene un recipiente para microondas con 1 taza de agua fría (250 ml) junto con el utensilio en cuestión.
2. Cocine a máxima potencia durante 1 minuto.
3. Si el utensilio está caliente, no lo utilice para cocinar con microondas.
4. No exceda de 1 minuto de tiempo de cocción.

Materiales que puede usar en el microondas:

Utensilios	Observaciones
Papel de aluminio	Pequeñas piezas lisas se pueden utilizar para cubrir partes finas de carne o aves de corral para evitar la cocción excesiva. Puede haber riesgo si el papel está demasiado cerca de las paredes de la cavidad. La lámina debe estar a por lo menos 2,5 cm de distancia de las paredes del horno.
Recipientes de barro	Siga las instrucciones del fabricante. La parte inferior del recipiente debe estar por lo menos a 5 mm por encima del plato giratorio. El uso incorrecto puede hacer que el plato giratorio se rompa.
Vajilla	Sólo aptos para microondas. Siga las instrucciones del fabricante. No utilice platos agrietados o astillados.
Recipientes de vidrio	Retire siempre la tapa. Úselo sólo para calentar los alimentos hasta que estén tibios. La mayoría de los frascos de vidrio no son resistentes al calor y pueden romperse.
Cristalería	Cristal de horno resistente al calor solamente. Asegúrese de que no haya ninguna pieza metálica. No utilice platos agrietados o astillados.
Bolsas para cocinar	Siga las instrucciones del fabricante. No cierre con lazo de metal. Haga hendiduras para permitir que escape el vapor.
Platos/tazas de papel	Úselo sólo para cocinar / calentar durante un corto periodo de tiempo. Supervise todo el tiempo el microondas.
Toallas de papel	Use para cubrir los alimentos para recalentar y absorber la grasa. Supervise para cocinar a corto plazo solamente.
Papel pergamino	Utilícelo como una cubierta para evitar salpicaduras o una envoltura para vaporizar.
Plástico	Sólo microondas. Siga las instrucciones del fabricante. Debe ser etiquetado como "seguro para microondas". Algunos recipientes de plástico se suavizan, ya que el interior de la comida se calienta. Las "bolsas hirviendo" y las bolsas de plástico herméticamente cerradas deben ser cortadas, perforadas o ventiladas como se indica en el envase.
Envolturas de plástico	Sólo microondas. Use para cubrir los alimentos durante la cocción y para retener la humedad. No permita que la envoltura de plástico toque los alimentos.
Termómetros	Sólo para microondas (termómetros de carne y dulces).
Papel de cera	Use como cubierta para evitar salpicaduras y retener la humedad.

Materiales a evitar en el microondas:

Utensilios	Observaciones
Bandeja de aluminio	Puede causar descargas eléctricas y fuego dentro del aparato. Cambie los alimentos de recipiente.
Recipientes con partes metálicas	Puede causar descargas eléctricas y fuego dentro del aparato. Cambie los alimentos de recipiente.
Bolsas de papel	Pueden causar fuego dentro del aparato.
Espuma de plástico	La espuma plástica puede fundir o contaminar el interior del líquido cuando se expone a altas temperaturas.
Madera	Se seca cuando se usa en el horno de microondas y puede romperse o agrietarse.

CONFIGURACIÓN DEL MICROONDAS

Nombres de partes y accesorios.

Retire el aparato y todos los materiales de la caja. Su microondas viene con los siguientes accesorios:

Bandeja de cristal	1
Base giratoria	1
Manual de instrucciones	1

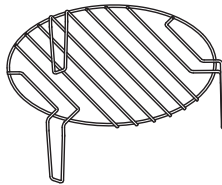
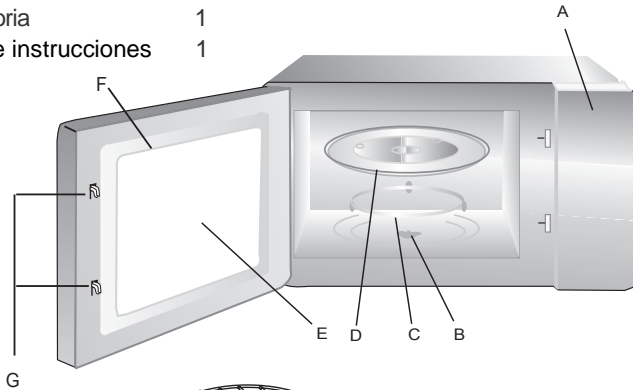

Parrilla (Sólo se puede usar en la función de grill y colocado sobre la bandeja de cristal).

- A) Panel de control
- B) Eje giratorio
- C) Base giratoria
- D) Bandeja de cristal
- E) Ventana
- F) Ensamblajes de la puerta
- G) Sistema de cierre de seguridad

Instalación placa giratoria

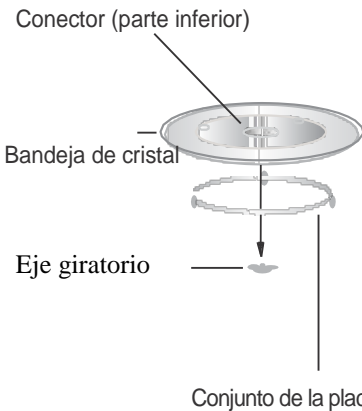

- a. Nunca coloque la bandeja de cristal al revés. La bandeja nunca debe estar estática.
- b. Tanto la bandeja como el conjunto de la placa giratoria siempre debe usarse durante la cocción.
- c. Todos los recipientes con los alimentos deben colocarse sobre la bandeja de vidrio.
- d. Si la bandeja de vidrio o el conjunto de la placa giratoria se rompe o agrieta, contacte con el servicio técnico.

Instalación en la encimera

Retire todo el material de embalaje y accesorios. Examine el aparato para detectar cualquier daño, como abolladuras o puertas rotas. No lo instale si está dañado.

Instalación

1. Seleccione una superficie nivelada que proporcione suficiente espacio para los orificios de entrada y salida.

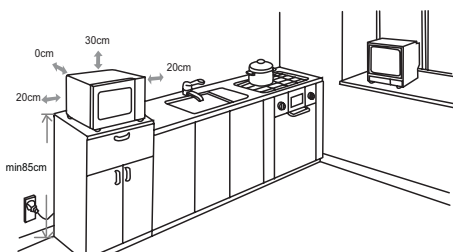

(1) La altura mínima para instalar el aparato es 85cm.

(2) La parte trasera del microondas se colocará contra una pared.

Deje un espacio mínimo de 30cm sobre el aparato, y 20 cm entre respecto a las paredes.

(3) No retire las patas de la parte inferior del horno.

(4) El bloqueo de las aperturas puede dañar el horno.

Retire cualquier película protectora de la superficie del microondas. No quite la cubierta de Mica de color marrón, que está para proteger el magnetrón.

(5) Coloque el microondas lo más lejos posible de radios y TV. El funcionamiento del aparato puede crear interferencias en su radio.

2. Conecte el aparato a un enchufe. Asegúrese de que el voltaje y la frecuencia es la misma que la que indica la etiqueta de clasificación energética.

ADVERTENCIA: No instale el microondas sobre una estufa u otra fuente de calor. Si el aparato está instalado cerca de una fuente de calor, podría sufrir daños y la garantía sería nula.

La superficie puede calentarse durante el funcionamiento.



Manual de Uso

1. Ajuste del reloj.

Cuando el microondas esté conectado, el LED mostrará "0:00", y sonará una vez.

1) Pulse " **Reloj/Configurar** ", la hora aparecerá parpadeando, y el indicador del reloj se encenderá.

2) Gire "  " para ajustar la hora, el formato de la hora es digital (0—23h).

3) Pulse " **Reloj/Configurar** ", los minutos aparecerán parpadeando.

4) Gire "  " para ajustar los minutos, el format es 0-59.

5) Pulse " **Reloj/Configurar** " para finalizar el ajuste. El indicador del reloj se apagará y aparecerá la hora iluminada.

2. Cocinar

Pulse " **Grill/Combi./Microondas** " y gire "  " para seleccionar la función que quiera.

Pulse " **Grill/Combi./Microondas** " y gire "  " para seleccionar el tiempo. Pulse " **Inicio rápido/Inicio** " para empezar a cocinar.

Ejemplo: si quisiera usar el 80% de la potencia del microondas para cocinar 20 minutos, podría seguir los siguientes pasos:

1) Pulse " **Grill/Combi./Microondas** ", en la pantalla parecerá "P100".

2) Gire "  " para ajustar al 80% de la potencia del microondas hasta que aparezca "P80" en la pantalla.

3) Pulse " **Grill/Combi./Microondas** " para confirmar, la pantalla mostrará "P 80".

4) Gire "  " para ajustar el tiempo de cocinado hasta que aparezca "20:00" en pantalla.

5) Pulse " **Inicio rápido/Inicio** " para empezar a cocinar o pulse " **Anular/Parar** " para cancelar la acción..

Nota: Las equivalencias de tiempo en el mando son las siguientes:

0---1 min : 5 segundos

1---5 min : 10 segundos

5---10 min : 30 segundos

10---30 min : 1 minuto

30---95 min : 5 minutos

" Microondas/Grill/Combi. " Funciones:

Función	LED en pantalla	Potencia Microondas	Potencia Grill
1	P100	100%	
2	P80	80%	
3	P50	50%	
4	P30	30%	
5	P10	10%	
6	G	0%	100%
7	C-1	55%	45%
8	C-2	30%	70%

Nota: Si la mitad del tiempo del grill pasa, el aparato hace una pausa y suena dos veces, esto es normal. Sólo puede presionar "Inicio rápido/Inicio" para seguir cocinando. Con el fin de tener un mejor efecto al asar los alimentos, debe dar la vuelta a la comida, Cierre la puerta y luego presione "Inicio rápido/Inicio" para continuar cocinando. Si en 1 minuto no realiza ninguna operación, el microondas seguirá funcionando automáticamente y sonará una vez.

3. Programar una función de cocinado.

- 1) Ajuste el reloj (Consulte el apartado de ajuste del reloj)
- 2) Introduzca el programa de cocción. Se pueden establecer hasta 3 funciones. Descongelar siempre se debe fijar como primera etapa, si se incluye en el programa multinivel.

Ejemplo: si quieres usar el 100% de la potencia del microondas para cocinar durante 20 minutos, puedes seguir los siguientes pasos:

- a. Pulsa " **Grill/Combi./Microondas** " dos veces, en la pantalla aparecerá "P100".
- b. Gire "  " para ajustar el tiempo de cocción hasta "20:00".
- c. Por favor, no pulse " **Inicio Rápido/Inicio** " para comenzar a cocinar.

- 3) Pulse " **Reloj/Configurar** ", la hora aparecerá en la pantalla.

- 4) Gire "  " para ajustar la hora (format 0-23h).

- 5) Pulse " **Reloj/Configurar** ", los minutos parpadearán en pantalla

- 6) Gire "  " para ajustar los minutos (formato 0—59min).

- 7) Pulse " **Inicio rápido/Inicio** " para finalizar. Si la puerta está cerrada sonará dos veces cuando el tiempo se cumpla y empezará a cocinar automáticamente.

4. Inicio/Inicio rápido

Cuando el horno está en estado de espera pulse "Inicio rápido/Inicio" para empezar a cocinar con energía completa del microondas en la función 1. Cada vez que presione Inicio rápido/Inicio aumentará un minuto. El máximo tiempo de cocinado son 95 minutos.

5. Descongelar por peso.

1) Pulse "Descongelar por peso." En la pantalla aparecerá "dEF1".

2) Gire "  " para seleccionar el peso del alimento (100g -2000g).

3) Pulse "Inicio rápido/Inicio" " para comenzar a descongelar.

6. Descongelar por tiempo.

1) Pulse "Descongelar por tiempo" En la pantalla aparecerá "dEF2".

2) Gire "  " para seleccionar el tiempo. El máximo son 95 minutos.

3) Pulse "Inicio rápido/Inicio" para empezar a descongelar.

7. Visualizar tiempo de cocción.

(1) Durante el estado de cocción, pulse " Grill/Combi./Microondas " pantalla la potencia durante 4 segundos. Tras los 4 segundos, el microondas volverá a su estado anterior.

(2) En el estado de cocción, pulse " Reloj/Configurar ", para saber el tiempo que le queda de cocinado y el tiempo aparecerá durante 4 segundos.

(3) En el estado de pre-set, pulse " Reloj/Configurar ", para saber el tiempo que se retarda el inicio y el tiempo aparecerá durante 4 segundos.

8. Cocinado multifunction.

Se puede configurar para cocinar al menos en 3 funciones. La multifunction se puede emplear si una es descongelado, que deberá ser la primera función.

Nota: Auto cocinado no funciona en la multifunción.

Ejemplo: Si quieres establecer "20 minutos al 100% microondas + 5 minutos al 80% microondas " para cocinar:

- 1) Pulse " **Grill/Combi./Microondas** ", la pantalla mostrará "P100".

- 2) Pulse " **Grill/Combi./Microondas** " para seleccionar el 100% de la potencia del microondas.

- 3) Gire "  " para seleccionar el tiempo que desea.

- 4) Pulse " **Grill/Combi./Microondas** " la pantalla mostrará "P100".

- 5) Gire "  " para seleccionar 80% de potencia. .

- 6) Pulse " **Grill/Combi./Microondas** " luego gire de nuevo el mando para seleccionar el tiempo.

- 7) Pulse "**Inicio rápido/Inicio**" para empezar a cocinar o pulse "**Anular/Parar**" para cancelar las funciones seleccionadas.

9. Auto Menu

Ejemplo: Si quiere usar el "Auto Menu" para cocinar 250g de pescado.

- 1) Pulse " **Auto Menu** ", aparecerá "A-3" en pantalla.

- 2) Gire "  " para seleccionar la function que desea.

- 3) Pulse " **Auto Menu** " para confirmar.

- 4) Gire "  " para seleccionar el peso del pescado "g" aparecerá en la pantalla.

- 5) Pulse "**Inicio rápido/Inicio**" para comenzar. "g" desaparecerá.

10. Función bloqueo para niños.

Bloqueo: En estado de espera, pulse "**Anular/Parar**" durante 3 segundos, escuchará un largo pitido que indicará que el bloqueo se ha producido correctamente [-] .

Desbloquear: En estado bloqueado pulse "**Anular/Parar**" durante 3 segundos, escuchará un largo pitido que indicará que se ha desbloqueado.

Procedimiento automenu:

Menú	Función	Peso	Display
A-1 Auto Calentar	1	200 g	200
		400 g	400
		600 g	600
A-2 Verduras	2	200 g	200
		300 g	300
		400 g	400
A-3 Pescado	3	250 g	250
		350 g	350
		450 g	450
A-4 Carne	4	250 g	250
		350 g	350
		450 g	450
A-5 Pasta	5	50 g	50
		100 g	100
A-6 Patata	6	200 g	200
		400 g	400
		600 g	600
A-7 Pizza	7	200 g	200
		400 g	400
A-8 Sopa	8	200 ml	200
		400 ml	400

Solución de problemas

No	
Interferencias con microondas	Radio y TV pueden sufrir interferencias. Es normal.
	En microondas de baja potencia, oscurecerse es normal.
Acumulación de vapor	Al cocinar los alimentos desprenden vapor, que puede acumularse en zonas frías del aparato como la puerta. Es normal.
El microondas está funcionando sin alimentos dentro.	Está prohibido encender el aparato sin alimentos dentro. Es muy peligroso.

	Causas posibles.	
No funciona	1. El cable no está conectado correctamente.	Desconecte y conecte otra vez después de 10 segundos.
	2. Fusible o disyuntor están dañados.	Cambie el fusible o disyuntor (por favor, contacte con el servicio técnico)
	3. La salida de energía.	Compruebe la salida de energía.
No calienta	4. La puerta no cierra bien	Cierre la puerta correctamente.
La placa giratoria hace ruido cuando está en marcha.	5. Suciedad o restos de alimentos en la base/eje giratorio.	Limpie con un paño.



De acuerdo con la Directiva de Residuos de Equipo Eléctrico y Electrónico, este tipo de aparato debe ser recogido y tratado por separado. Si en algún momento en el futuro necesita deshacerse de este producto, **NO** deseche este producto con la basura doméstica. Por favor, envíe este producto a los puntos de recogida de su municipio o contacte con el comercio donde lo compró.

